

INSPIRON™

安裝指南

DELL™
YOURS IS HERE

INSPIRON™

安裝指南

管制型號：P04T 系列

管制類型：P04T001

註、警示及警告

 **註：**「註」表示協助您能有效使用電腦的重要資訊。

 **警示：**「警示」是表示可能的硬體損壞或資料遺失，並告訴您如何避免這些問題。

 **警告：**「警告」表示可能的財產損失、人身傷害或死亡。

如果您購買 Dell™ n 系列電腦，任何本文所指的 Microsoft® Windows® 作業系統可能不適用。

本文件的資訊如有更改，恕不另行通知。

© 2010 Dell Inc. 版權所有，翻印必究。

未經 Dell Inc. 的書面許可，不得以任何形式進行複製。

本文件中使用的商標：*Dell*、*DELL* 徽標、*Inspiron*、*YOURS IS HERE*、*Solution Station* 以及 *DellConnect* 是 Dell Inc. 的商標；*Intel* 與 *Atom* 分別是 Intel Corporation 在美國與其它國家或地區的註冊商標與商標；*Microsoft*、*Windows* 以及 *Windows 開始按鈕* 徽標是 Microsoft Corporation 在美國及/或其它國家的商標或註冊商標；*Blu-ray Disc* 是 Blu-ray Disc Association 的商標。

本文件中使用的其它商標與商品名稱是指擁有這些標誌及名稱的公司或其產品。Dell Inc. 對不屬於其之商標與商品名稱不擁有任何專有權益。

目錄

設定您的 Inspiron 筆記型電腦	5	觸控板手勢	29
設定您的電腦之前	5	顯示器功能	30
連接交流電變壓器	6	取下和更換電池	32
連接網路線 (可選)	7	軟體功能	34
按下電源按鈕	8	Dell Dock	35
設定作業系統	9	Dell DataSafe 線上備份	36
建立系統復原媒體 (建議)	10	解決問題	37
安裝 SIM 卡 (可選)	12	嗶聲代碼	37
啟用或停用無線功能 (可選)	14	網路問題	38
連線到網際網路 (可選)	16	電源問題	39
設定電視調諧器 (可選)	19	記憶體問題	40
使用您的 Inspiron 筆記型電腦	20	鎖定和軟體問題	41
右視圖功能	20	使用支援工具	43
左視圖功能	22	Dell 支援中心	43
後視圖功能	24	My Dell Downloads	44
電腦基本功能	26	系統訊息	44

目錄

硬體疑難排解	46	基本規格.....	68
Dell 診斷程式	46	附錄.....	73
恢復您的作業系統	50	Macrovision 產品通告	73
系統還原	51	NOM 或 Official Mexican Standard (墨西哥官方標準) 資訊 (僅適用於墨西哥)	74
Dell DataSafe Local Backup.....	52	索引.....	75
系統復原媒體	55		
Dell Factory Image Restore	56		
獲得說明.....	58		
技術 支援與客戶服務.....	59		
DellConnect	59		
線上服務	60		
自動化訂購狀態查詢服務.....	61		
產品資訊	61		
退回項目以便進行保固維修或退款.....	62		
在您致電之前	63		
與 Dell 聯絡	65		
尋找更多資訊及資源	66		



設定您的 Inspiron 筆記型電腦

本節提供關於安裝 Inspiron™ 筆記型電腦的資訊。

設定您的電腦之前

請將電腦放在能輕易存取電源、適當通風，並具有平坦表面的地方。

限制您的 Inspiron 筆記型電腦周圍空氣流動可能會造成電腦過熱。為了防止過熱，請確認您至少為電腦後方預留 10.2 公分 (4 吋) 以及為其它各邊預留最少 5.1 公分 (2 吋)。您絕不可在開機後，將電腦放置於密閉空間內，例如櫥櫃或抽屜內。

-  **警告：**請勿阻塞通風口、將物件塞入通風口或是讓灰塵累積在通風口處。請勿將您的 Dell™ 電腦在開機時放置於空氣流通不良的環境中，如闔上的公事包或如地毯或小毛毯的布面上。限制空氣流通可能對電腦造成損壞、使電腦效能降低或引起火災。電腦在溫度升高時會開啓散熱風扇。風扇的噪音為正常狀況，並不表示風扇或電腦出現問題。
-  **警告：**放置或在電腦上堆疊重物或尖銳物品可能對電腦造成永久性的損壞。

連接交流電變壓器

將交流電變壓器連接至電腦，然後插到電源插座上或突波保護器。



警告：交流電變壓器可以在全世界的電源插座上使用。但是，電源連接器及電源板在不同國家可能有所不同。使用不相容的纜線，或以不正確的方式將纜線連接至電源延長線插座或電源插座，可能會引起火災或造成電腦永久損壞。

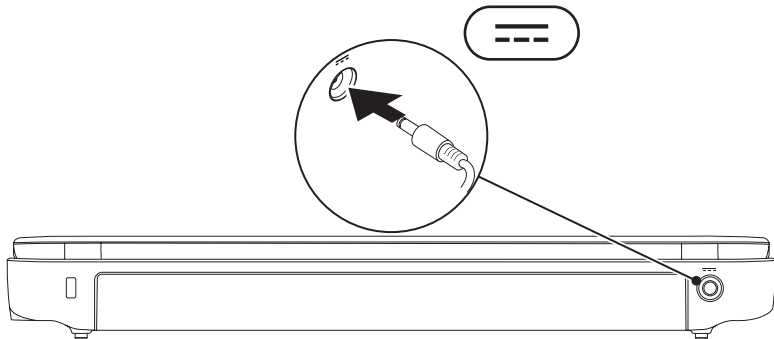

連接網路線 (可選)

若要使用有線網路連線，請連接網路線。

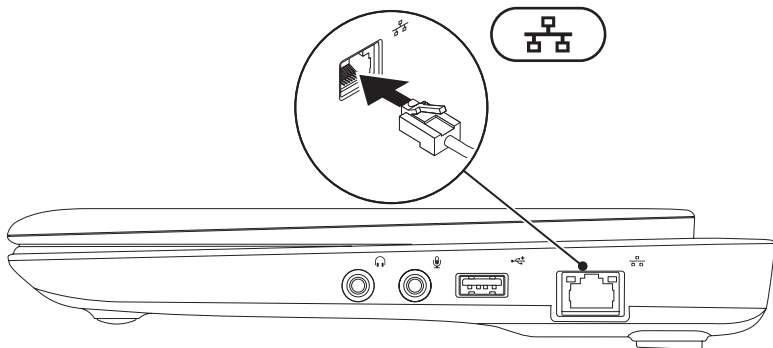

按下電源按鈕

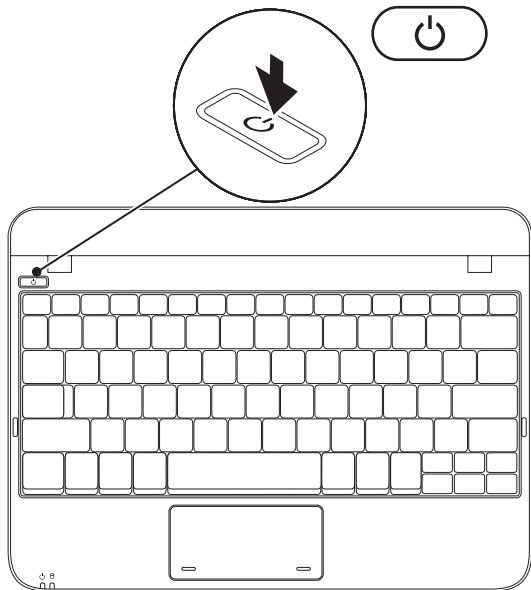

設定作業系統

您的 Dell 電腦已依據您在購買時選擇的作業系統預先設定。

Microsoft® Windows®

若是首次安裝 Windows，請按照螢幕上的指示操作。這些為必需執行的步驟，且可能需要花一些時間才能完成。Windows 設定畫面將導引您完成數項步驟，包括接受授權合約、設定喜好設定及設定網路連線。

 **警示：**請勿中斷作業系統的設定步驟。如果您這樣做，可能會使您的電腦無法使用，因此您將需要重新安裝作業系統。

 **註：**為達電腦的最佳效能，DELL 建議您為您的電腦下載最新的 BIOS 與驅動程式，其可於 support.dell.com 獲得。

 **註：**若要獲得有關作業系統與功能的更多資訊，請參閱 support.dell.com/MyNewDell。

Ubuntu

若是首次設定 Ubuntu，請按照螢幕上的指示操作。關於作業系統的更多資訊，請參閱電腦隨附的 Ubuntu 說明文件。

建立系統復原媒體 (建議)

 註：建議您一安裝 Microsoft Windows 後就建立系統復原媒體。

系統復原媒體可用於將電腦還原至購買電腦時的作業狀態，同時保留資料檔案 (無需作業系統光碟)。如果硬體、軟體、驅動程式或其他系統設定的變更導致電腦處於非理想中的作業狀態，可以使用系統復原媒體。

您需要下列項目才能建立系統復原媒體：

- Dell DataSafe Local Backup
- 記憶體容量至少 8 GB 的 USB 隨身碟，或是 DVD-R/DVD+R/Blu-ray Disc™

 註：Dell DataSafe Local Backup 不支援可寫入光碟。

若要建立系統復原媒體：

1. 確定交流電變壓器已連接 (請參閱第 6 頁上的「連接交流電變壓器」)。

2. 將光碟或 USB 隨身碟放入電腦。

 **註：**您的電腦未配備內部光碟機。進行與光碟相關的步驟時，請使用外接式光碟機或任何外接式儲存裝置。

3. 按一下開始  → 程式集 → **Dell DataSafe Local Backup**。

4. 按一下**建立復原媒體**。

5. 依螢幕指示操作。

 **註：**如需使用系統復原媒體的資訊，請參閱第 55 頁上的「系統復原媒體」。

安裝 SIM 卡 (可選)

 **註：**如果您是使用 EVDO 卡連線網際網路，就不需要安裝 SIM。

安裝用戶身份模組 (SIM) 卡可讓您瀏覽網際網路、檢查電子郵件以及連接至虛擬私人網路。若要存取網際網路，您必須位於您的手機服務提供者的網絡中。

安裝 SIM 卡：

1. 關閉您的電腦。
2. 取下電池 (請參閱第 32 頁上的「取下和更換電池」)。
3. 在電池槽內，將 SIM 卡推入 SIM 卡插槽。
4. 裝回電池 (請參閱第 32 頁上的「取下和更換電池」)。
5. 開啓電腦的電源。

若要取出 SIM 卡，請壓下並退出 SIM 卡。

1 電池槽

2 SIM 卡

3 SIM 卡插槽

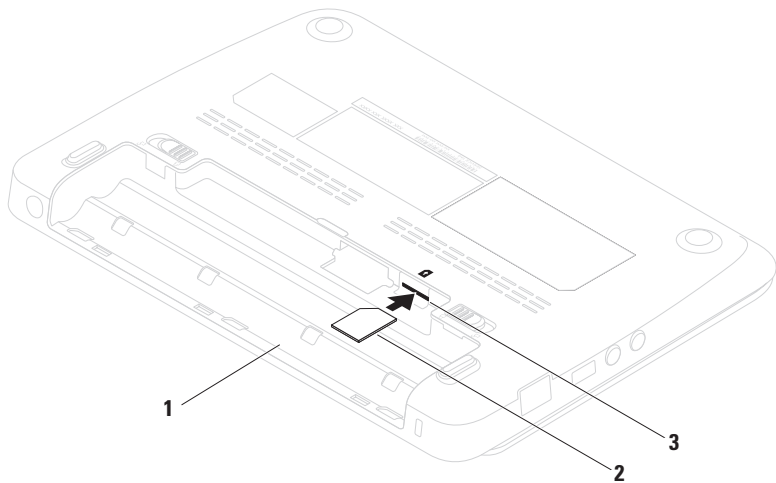

啓用或停用無線功能 (可選)

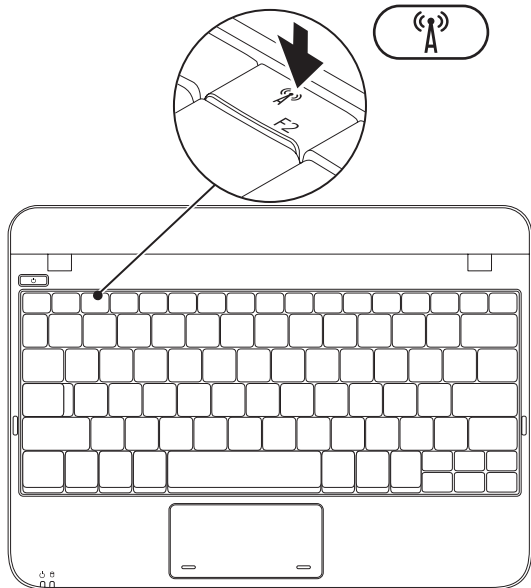

啟用無線功能：

1. 開啓電腦的電源。
2. 在系統匣上按兩下  圖示，或按下 <F2>。
即出現**無線功能啓用/停用**對話方塊。
3. 選取您要啓用的選項：
 - 啓用藍牙
 - 啓用無線區域網路/WiMax
 - 啓用無線 WAN/GPS
4. 按一下**確定**。

停用無線功能：

1. 在系統匣上按兩下  圖示，或按下 <F2>。
即出現**無線功能啓用/停用**對話方塊。
2. 清除您要停用的選項：
 - 啓用藍牙
 - 啓用無線區域網路/WiMax
 - 啓用無線 WAN/GPS
3. 按一下**確定**。

連線到網際網路 (可選)

若要連接至網際網路，您必須使用要有外接式數據機或網路連線，以及網際網路服務提供者 (ISP)。

若外接式 USB 數據機或 WLAN 配接器不包含在原始訂單內，您可自 www.dell.com 購買。

設定有線連線

- 如果您使用撥號連線，請在設定網際網路連線之前，將電話線接上外接式 USB 數據機 (選配) 與牆上的電話插孔。
- 若您使用 DSL 或有線電視/衛星電視數據機連線，請與您的 ISP 或手機服務業者聯絡，查詢設定說明。

若要完成有線網際網路連線的設定，請遵循第 17 頁上的「設定網際網路連線」說明。

設定無線連線

使用您的無線網際網路連線前，您必須連接到無線路由器。

設定您的無線路由器連線：

Windows XP

 **註：**下列步驟依據 Windows 預設視窗撰寫，因此如果您將 Dell™ 電腦設為 Windows 傳統檢視，則可能不適用這些步驟。

1. 確定已啓用電腦的無線功能 (請參閱第 14 頁上的「啓用或停用無線功能」)。
2. 儲存並關閉任何開啓的檔案，然後結束任何開啓的程式。

3. 按一下**開始**→**連接至**→**無線網路連線**→**檢視無線網路**。
4. 依螢幕指示完成設定。

Windows 7

1. 確定已啓用電腦的無線功能 (請參閱第 14 頁上的「啓用或停用無線功能」)。
2. 儲存並關閉任何開啓的檔案，然後結束任何開啓的程式。
3. 按一下**開始**  → **控制台**。
4. 在搜尋方塊中，鍵入 network (網路)，然後按一下**網路和共用中心**→**連線至網路**。
5. 依螢幕指示完成設定。

設定您的網際網路連線

ISP 與 ISP 提供的方案視各國而有所不同。請聯絡您所在國家的 ISP 提供者。

如果您現在無法連接網際網路，但過去曾成功連接，ISP 可能已中斷服務。請與您的 ISP 聯絡檢查服務狀態，或稍後再次嘗試連接。

準備您的 ISP 資訊。若您沒有網際網路服務提供者，**連線至網際網路精靈**可協助您取得。

設定您的 Inspiron 筆記型電腦

設定網際網路連線：

Windows XP

 **註：**下列步驟依據 Windows 預設視窗撰寫，因此如果您將 Dell™ 電腦設為 Windows 傳統檢視，則可能不適用這些步驟。

1. 儲存並關閉任何開啓的檔案，然後結束任何開啓的程式。
2. 按一下**開始**→**控制台**。
3. 在**網路及網際網路連線**下，選擇**設定或變更網際網路連線**。
4. 按一下**設定**。
接著**新增連線精靈**出現。
5. 按一下**連線到網際網路**。

 **註：**您的電腦未配備內部光碟機。進行與光碟相關的步驟時，請使用外接式光碟機或任何外接式儲存裝置。

6. 在下一個視窗中按一下適合的選項：

- 如果無 ISP，請按一下**請從網際網路服務提供者 (ISP) 清單中選擇**。
- 如果您已從您的 ISP 取得設定資訊，但卻未收到設定光碟，按一下**手動設定我的連線**。
- 如果有安裝 CD，請按一下**使用我從 ISP 取得的 CD**。

7. 按一下**下一步**。

如果您選擇在步驟 6 中手動設定我的連線，請繼續步驟 8。否則，請根據螢幕上的指示操作，完成設定。

 **註：**如果您不知道使用何種連線類型，請與聯絡您的 ISP。

- 請按一下您想要如何連線到網際網路?下適當的選項，再按一下下一步。
- 使用由 ISP 提供的設定資訊完成設定。

Windows 7

- 儲存並關閉任何開啓的檔案，然後結束任何開啓的程式。
- 按一下開始  → 控制台。
- 在搜尋方塊中，鍵入 network (網路)，然後按一下網路和共用中心 → 設定新連線或網路 → 連線到網際網路。

接著會出現連線至網際網路視窗。

-  **註：**如果您不知道要選取哪一種連線方式，請按一下協助我選取或聯絡 ISP。
- 根據螢幕上的說明操作及使用由您的 ISP 設定資訊完成設定。



設定電視調諧器 (可選)

 **註：**電視調諧器的可用性會視區域而定有所不同。

第一次設定電視調諧器：

- 按一下開始 → 所有程式。
- 按一下 **Dell 數位 TV** → **Dell 數位 TV**  然後根據螢幕上的指示操作。

重新組態您的電視調諧器設定：

- 按一下開始 → 所有程式。
- 按一下 **Dell 數位 TV** → **Dell 數位 TV** 。
- 按一下掃描 。

掃描精靈會掃描出你所在區域可用的頻道。

使用您的 Inspiron 筆記型電腦

本節提供 Inspiron™ 筆記型電腦上可用的功能資訊。

右視圖功能

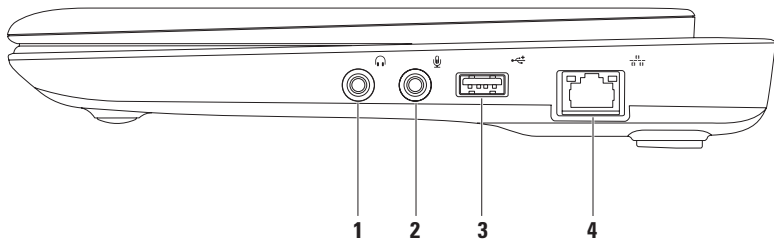

-
- 1  **音訊輸出／頭戴式耳機連接器** — 連接一對頭戴式耳機，或傳送音訊給主動式喇叭或聲音系統。



 - 2  **音訊輸入／麥克風連接器** — 連接麥克風或輸入訊號，以搭配音訊程式使用。

 - 3  **USB 2.0 連接器** — 連接 USB 裝置，如滑鼠、鍵盤、印表機、外接式磁碟機或 MP3 播放器。

 - 4  **網路連接器** — 如果使用有線網路，則可將電腦接至網路或寬頻裝置。
-

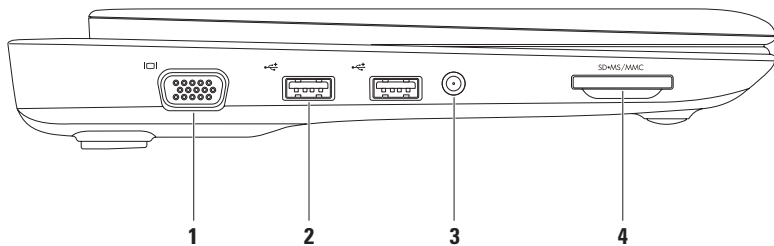
左視圖功能



-
- 1  **VGA 連接器** — 連接螢幕或投影機。
 - 2  **USB 2.0 連接器 (2 個)** — 連接 USB 裝置，如滑鼠、鍵盤、印表機、外部磁碟機或 MP3 播放器。
 - 3 **連接器天線 (於支援的型號)** — 透過 MCX 連接器連接至外接式天線以使用程式電視調諧器卡 (選配) 來觀看節目。若需要更多關於電視調諧器卡設定，請參閱第 19 頁上的「設定電視調諧器」。
 - 4  **3 合 1 媒體讀卡機** — 提供快速、方便檢視與共用儲存在下列數位記憶卡的數位相片、音樂、影像及文件的方法：
 - 安全數位 (SD) 記憶卡
 - 安全數位大容量 (SDHC) 記憶卡
 - 多媒體插卡 (MMC)
 - 記憶體晶片組
 - 記憶體晶片組 PRO
-

後視圖功能

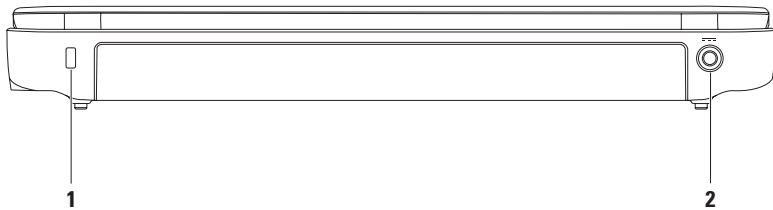

1 防盜線插槽 — 可讓您將市面上可以買到的防盜線連接至電腦。

註：購買防盜線之前，請確定它適用於您電腦的防盜線插槽。

2  交流電變壓器連接器 — 連接交流電變壓器，以供電給電腦並為電池充電。

電腦基本功能

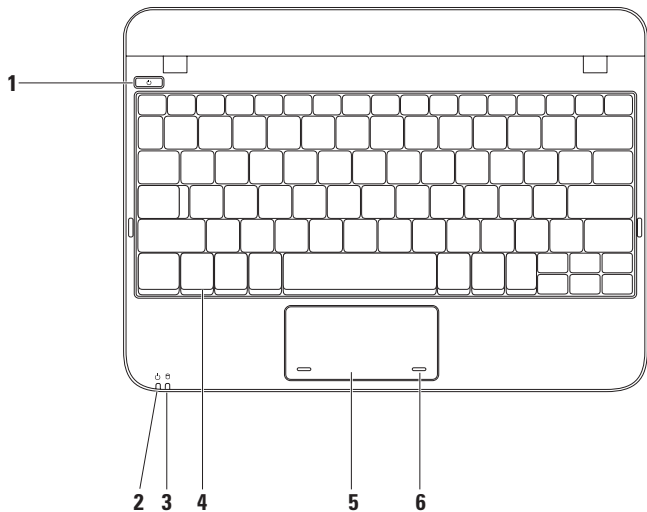

1  **電源按鈕** — 按此按鈕可開啓或關閉電腦。

2  **電源/電池指示燈** — 當電腦使用交流電變壓器或電池電力時，指示燈表示為下列狀態。

	指示燈狀態	電腦狀態	電池充電電量
交流電變壓器	穩定白色	開機關機/休眠	充電中 <90%
	閃白色	待命	充電中
	熄滅	關機/休眠	>90%
電池	穩定白色	開機	>10%
	閃白色	待命	>=10%
	穩定琥珀色	開機/待命	<10%
	熄滅	關機/休眠	n/a

註：電池在電腦使用交流電變壓器開機時，將會進行充電。

3  **硬碟機活動指示燈** — 於電腦讀寫資料時亮起。閃爍燈號則表示硬碟活動。

-
- 4 鍵盤** — 如需有關本節中說明的功能的詳細資訊，請參閱位於 硬碟機或 support.dell.com/manuals 上的《Dell 技術指南》。
 - 5 觸控墊** — 提供與滑鼠相同功能，您可以移動游標、拖曳或移動選取的項目，在點擊觸控墊表面時也能按右鍵或左鍵。其支援捲動功能。更多相關資訊，請參閱第 29 頁上的「觸控墊手勢」。
 - 6 觸控墊按鈕 (2 個)** — 提供如滑鼠左與右鍵功能。
-

觸控板手勢

捲動

可讓您瀏覽內容。捲動功能包括：

傳統式捲動 — 可讓您上下左右捲動。

若要上下捲動：

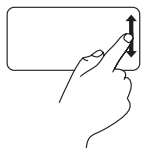

在垂直捲動區上下移動指頭
(觸控版墊最右側)。

若要左右捲動：

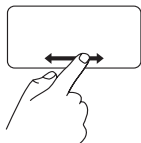

在水平捲動區左右移動指頭
(觸控版墊下方)。

圓形捲動 — 可讓您上下與左右捲動。

若要上下捲動：



在直向捲動區 (觸控板最右側) 以劃圓方式順時鐘或逆時轉移動手指，即可向上或向下捲動。

若要左右捲動：



橫向捲動區 (觸控板最底部) 以劃圓方式順時鐘或逆時轉移動手指，即可向右或向左捲動。

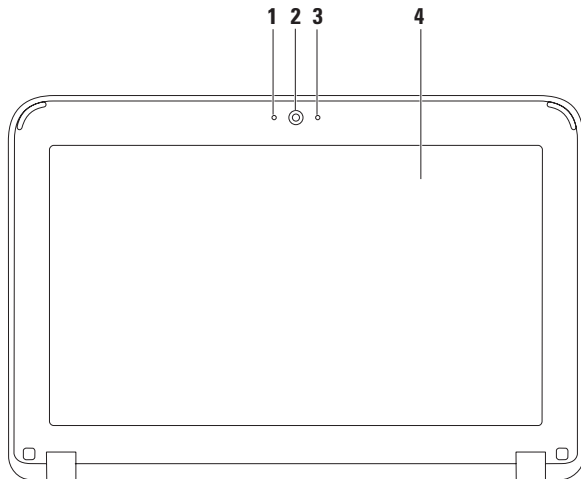

顯示器功能

顯示板有一個攝影機並附有兩支數位麥克風。



-
- 1 **麥克風** — 為視訊會議與錄音提供高品質音效。
 - 2 **攝影機** — 內建的攝影機，用於擷取影像、進行視訊會議及談天。
 - 3 **攝影機活動指示燈** — 表示攝影機為開啓或關閉。
 - 4 **顯示器** — 依您在購買電腦時所做的選擇，顯示器可能有所不同。要瞭解更多與顯示器相關的資訊，請參閱《Dell 技術指南》於您的硬碟機或 support.dell.com/manuals 上。
-

取下和更換電池

-  警告：在您開始執行本章節的任何程序之前，請遵循您電腦所附的安全說明。
-  警告：使用不相容的電池可能會增加引發火災或爆炸的風險。本電腦請僅使用從 Dell 所購買的電池。請勿使用其他電腦的電池。
-  警告：在取下電池之前，請關閉電腦並移除所有外部纜線（包括交流電變壓器）。

取下電池：

1. 將電池釋放門鎖推至解除鎖定位置。
2. 將電池從電池凹槽旋出掀起。

裝回電池：

將電池上的卡舌對齊電池凹槽的插槽，然後輕輕地按下電池直到卡嗒一聲到位。

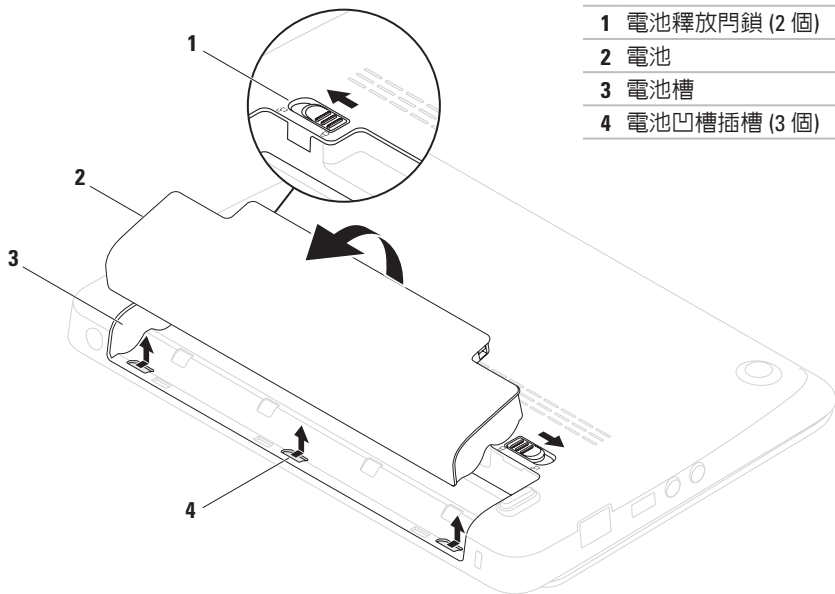

軟體功能

 **註：**如需有關本節中說明的功能的詳細資訊，請參閱《Dell 技術指南》，其可於您的硬碟機或 support.dell.com/manuals 網站上取得。

產能及通訊

您可使用電腦建立簡報、手冊、卡片、傳單及試算表。您可編輯及檢視數位相片及影像。查看電腦上安裝的軟體採購單。

在連線到網際網路後，您便可以存取網站、設定電子郵件帳戶、上傳及下載檔案。

娛樂及多媒體

您可使用您的電腦觀看影片、玩遊戲、聽音樂及網路廣播電台。

您可以從可攜式裝置，下載或複製相片與視訊檔，例如數位相機與手機。選配的軟體應用程式使您能夠整理並建立音樂和影像檔案，可記錄於光碟中，儲存於可攜式產品，如 MP3 播放器和掌上型娛樂裝置，或直接在已連線的電視、投影機和家用劇場設備中播放和檢視。

Dell Dock

Dell Dock 為可讓您輕鬆存取常用應用程式、檔案及資料夾的圖示群組。您可透過以下方式個人化 Dock：

- 新增或移除圖示
- 變更 Dock 的色彩與圖示
- 將相關圖示分門別類
- 變更圖示的行為方式



新增類別

1. 在 Dock 上按右鍵，再按一下**新增**→**類別**。
即顯示**新增/編輯類別**視窗。
2. 於**標題**欄位中輸入類別的標題。
3. 請從**選取影像**方塊選取該類別的圖示。
4. 按一下**儲存**。

新增圖示

將圖示拖放至 Dock 或類別中。

移除類別或圖示

1. 在 Dock 圖示上按右鍵，再按一下**刪除捷徑**或**刪除類別**。
2. 依螢幕指示操作。

個人化 Dock

1. 在 Dock 上按右鍵，再按一下**進階設定...**。
2. 選擇所需的選項來個人化 Dock。

Dell DataSafe 線上備份

- ✎ 註：Dell DataSafe 線上備份可能無法在全部地區使用。
- ✎ 註：建議使用寬頻連線，以快速上傳/下載。

Dell DataSafe Online 是一個自動備份與復原的服務，其可在災難意外（例如失竊、火災或自然災害）發生時，幫助保護您的資料及其他重要檔案。透過密碼保護帳戶，您可在您的電腦存取此服務。

如需更多資訊，請至 delldatasafe.com。安排備份時間：

1. 按兩下工作列上的 Dell DataSafe Online  圖示。
2. 根據螢幕上的說明操作。

解決問題

本節提供電腦的故障排除資訊。如果您無法使用下列方針解決您的問題，請參閱第 43 頁上的「使用支援工具」或第 65 頁上的「與 Dell 聯絡」。

嗶聲代碼

電腦開機時，若出現錯誤或問題，可能會發出一連串嗶聲。此系列的嗶聲稱為嗶聲代碼，可識別出問題。一旦發生，請寫下嗶聲代碼並且聯絡 Dell (請參閱第 65 頁上的「與 Dell 聯絡」)。

 **註：**若要更換零件，請參閱 support.dell.com/manuals 網站上的《維修手冊》。

嗶聲代碼	可能問題
一聲	主機板可能發生故障 — BIOS ROM 總和檢查錯誤
兩聲	未偵測到 RAM 註： 若安裝或更換記憶體模組，請確定已適當的放置記憶體模組。
三聲	表示主機板可能故障 — 晶片組故障
四聲	表示 RAM 讀取/寫入失敗
五聲	表示即時時鐘故障
六聲	表示影像卡或晶片故障
七聲	處理器錯誤
八聲	顯示器錯誤

網路問題

無線連線

如果無線網路連線遺失 — 無線路由器為離線或電腦已停用無線功能。

- 確定已啟用無線功能 (請參閱第 14 頁上的「啟用或停用無線功能」)。
- 請檢查無線路由器是否為開啓狀態，以及是否已連接到資料來源 (纜線數據機或網路集線器)。
- 重新建立無線路由器連線 (請參閱第 16 頁上的「設定無線連線」)。
- 無線連線可能受到干擾，進而被封鎖或中斷。請嘗試將電腦移到更靠近無線路由器的位置。

有線連線

如果網路連線中斷 — 纜線鬆脫或損壞。

- 檢查纜線，確定已插入且未損壞。
- 整合網路連接器上的連結完整性指示燈，確定您的連線運作中，並提供狀態資訊：
 - 綠燈 — 10-Mbps 網路與電腦之間的連線狀況良好。
 - 琥珀色燈 — 100-Mbps 網路與電腦之間的連線狀況良好。
 - 燈號不亮 — 表示電腦未偵測到連接至網路的實體連線。請聯絡網路管理員或 ISP 尋求協助。



註：網路連接器上的連結完整性指示燈，僅用於有線的纜線連線。連結完整性指示燈不提供無線連線狀態。

電源問題

如果電源指示燈熄滅 — 電腦為關閉、處於休眠狀態或沒有 接收到電源。

- 按下電源按鈕。如果電腦關機或處於休眠狀態，電腦將恢復正常操作。
- 重新將交流電變壓器以纜線連接至電腦上與電源插座的電源連接器。
- 如果電腦插入電源板，請確定該電源板插入電源插座，而且該電源板已開啓。
- 可暫時繞開電源保護裝置、電源板及延長線，驗證電腦是否正常開機。
- 請使用另一個裝置 (如燈具) 測試電源插座，確定此插座的功能正常。
- 檢查交流電變壓器纜線連線。若交流電變壓器有燈光，則確認交流電變壓器的燈是亮的。

如果電源指示燈亮起白燈且電腦沒有回應 — 可能是顯示器沒有回應。

- 按住電源按鈕直到電腦關機，然後再重開機一次。
- 如果問題仍然發生，請聯絡 Dell 公司 (請參閱第 65 頁上的「與 Dell 聯絡」)。

如果電源指示燈呈現閃爍白色 — 電腦處於待機狀態或顯示器可能沒有回應。

- 任意在鍵盤上按一個按鍵，使用觸控板或連線的滑鼠移動游標；或者按一下電源按鈕恢復正常作業。
- 若顯示器無回應，請按下電源按鈕，直至電腦關機，然後再開機。
- 如果問題仍然發生，請聯絡 Dell 公司 (請參閱第 65 頁上的「與 Dell 聯絡」)。

解決問題

如果遭遇到阻礙電腦接收的干擾 — 不必要的訊號中斷或封鎖其他訊號。某些可能的干擾原因有：

- 電源、鍵盤及滑鼠延長纜線。
- 電源延長線插座插上過多裝置。
- 多個電源延長線插座連接至相同的電源插座。

記憶體問題

如果收到記憶體不足的訊息 —

- 儲存並關閉任何開啓檔案和程式，然後結束，查看問題是否能夠獲得解決。
- 有關於最低記憶體要求，請參閱軟體說明文件。
- 請重新接插記憶體模組 (請參閱 support.dell.com/manuals 上的《維修手冊》獲得說明)。
- 如果問題仍然發生，請聯絡 Dell 公司 (請參閱第 65 頁上的「與 Dell 聯絡」)。

如果遇到其他記憶體問題 —

- 執行 Dell Diagnostics (Dell 診斷程式)(請參閱第 46 頁上的「Dell Diagnostics (Dell 診斷程式)」)。
- 如果問題仍然發生，請聯絡 Dell (請參閱第 65 頁上的「與 Dell 聯絡」)。

鎖定和軟體問題

如果電腦無法啟動 — 確定交流電變壓器已穩固連接至電腦和電源插座。

如果程式停止回應 — 結束程式：

1. 同時按下 <Ctrl><Shift><Esc>。
2. 按一下**應用程式**。
3. 按一下沒有回應的程式。
4. 按一下**工作結束**。

如果程式重複當機 — 查看軟體說明文件。如有必要，請先解除安裝程式，然後再重新安裝。

 **註：**軟體的安裝說明通常都在其說明文件或光碟（CD 或 DVD）中。

 **註：**您的電腦未配備內部光碟機。進行與光碟相關的步驟，請使用外接式光碟機或任何外接式儲存裝置。

如果電腦停止回應或出現藍色畫面 —

 **警示：**如果您無法執行系統關機程序，則可能會遺失資料。

如果您無法透過按鍵盤上的任一按鍵或移動滑鼠取得回應；請按下電源按鈕直到電腦關機，然後重新啟動您的電腦。

如果程式適用於舊版本的 Microsoft® Windows® 作業系統 —

執行程式相容性精靈。 程式相容性精靈相容性精靈會設定程式，讓它在類似舊版 Microsoft Windows 作業系統環境的環境中執行。

解決問題

Windows® XP

1. 按一下**開始**→**說明及支援**→**修正問題**→**應用程式及軟體問題**。
2. 在**修復問題**下按一下**讓較舊的程式在 Windows XP 上執行**。
3. 請閱讀說明然後按一下**程式相容性精靈**。
4. 依螢幕指示操作。

Windows® 7

1. 按一下**開始**  → **控制台** → **程式集** → **執行針對舊版 Windows 設計的程式**。
2. 在歡迎畫面中，按一下**下一步**。
3. 依螢幕指示操作。

如果有其他軟體問題 —

- 請立刻備份您的檔案。
- 使用病毒掃描程式檢查硬碟機或光碟。

- 請儲存並關閉任何開啓的檔案或程式，並使用**開始**  選單關閉電腦。
- 請檢查軟體說明文件或聯絡軟體製造廠商，獲得故障排除資訊：
 - 確定程式與電腦上安裝的作業系統相容。
 - 確定電腦符合執行該軟體所需的最低硬體要求。請參閱軟體說明文件，獲得有關資訊。
 - 確定已正確安裝並組態程式。
 - 確認裝置驅動程式不會與此程式發生衝突。
 - 如有必要，請先解除安裝程式，然後再重新安裝。
 - 請記下任何顯示的錯誤訊息，以便在與 Dell 聯絡時加速疑難排解。

使用支援工具

Dell 支援中心

Dell 支援中心是一個便於使用的應用程式，其為您的電腦提供了相關資訊、個人化服務與支援資源。

若要啟動應用程式，請按一下工具列中的



圖示。

Dell 支援中心首頁將會顯示您的電腦型號、服務標籤、快速服務碼，以及服務聯絡資訊。

此首頁亦會提供可存取的連結：



自我協助(疑難排解、安全保護、系統效能、網路/網際網路、備份/恢復以及 Windows 作業系統)



警報 (與您電腦相關的技術支援警報)



來自 Dell 的協助 (透過 DellConnect™ 提供技術支援、客戶服務、訓練和教學課程、Solution Station™ 提供的 How-To 說明，以及使用 PC CheckUp 進行線上掃描)



關於您的系統 (系統文件說明、保固資訊、系統資訊、升級與配件)

如需更多關於 **Dell Support Center** 的更多詳細資訊及可用支援工具，請按一下位於 support.dell.com 上的**服務標籤**。

My Dell Downloads

 註：在某些國家/地區可能無法提供 My Dell Downloads。

新電腦上某些預先安裝的軟體並未包含備份 CD 或 DVD。My Dell Downloads 有提供此軟體。您可以從這個網站下載可用軟體，用於重新安裝或是自行建立備份媒體。

若要註冊並使用 My Dell Downloads：

1. 移至 downloadstore.dell.com/media。
2. 按照螢幕上的指示註冊並下載軟體。
3. 重新安裝或建立軟體的備份媒體供日後使用。

系統訊息

若您的電腦出現問題或錯誤，可能會顯示系統訊息，協助您識別原因和措施，以便解決問題。

 註：若您接收的訊息未列於下列範例，訊息出現時，請參閱作業系統或執行中的程式之說明文件。或者，您可以參閱硬碟機或 support.dell.com/manuals 上的《Dell 技術指南》，或是參閱第 65 頁上的「與 Dell 聯絡」來尋求協助。

Alert! Previous attempts at booting this system have failed at checkpoint [nnnn]. For help in resolving this problem, please note this checkpoint and contact Dell Technical Support (警報！先前幾次嘗試啓動此電腦時，在檢查點 [nnnn] 處失敗。若要獲得解決此問題的說明，請記下此檢查點，然後與 Dell 技術支援部門聯絡) — 電腦連續三次因同一錯誤而無法完成啓動程序。聯絡 Dell (請參閱第 65 頁上的「與 Dell 聯絡」尋求協助)。

CMOS checksum error (CMOS 總和檢查錯誤) — 主機板可能發生故障或 RTC 電池電量過低。

更換電池 (請參閱 support.dell.com/manuals 網站上的《維修手冊》) 或與 Dell 聯絡 (請參閱第 65 頁上的「與 Dell 聯絡」)。

Hard-disk drive failure (硬碟機故障) — 硬碟機可能在 POST 期間發生故障。聯絡 Dell (請參閱第 65 頁上的「與 Dell 聯絡」尋求協助)。

Hard-disk drive read failure (硬碟機讀取故障) — 硬碟機可能在 HDD 啓動測試期間發生故障。聯絡 Dell (請參閱第 65 頁上的「與 Dell 聯絡」尋求協助)。

Keyboard failure (鍵盤故障) — 鍵盤故障或纜線鬆脫。裝回鍵盤，請參閱位於 support.dell.com/manuals 的《維修手冊》。

No boot device available (無可用的啓動裝置) — 硬碟機上無啓動磁碟區、硬碟機纜線鬆動，或無啓動裝置。

- 如果硬碟是您的啓動裝置，請確定連接線皆已連接，硬碟安裝正確，而且已建立啓動裝置的分割區。
- 進入系統設定程式，並確定啓動順序資訊正確 (請參閱位於硬碟機上或 support.dell.com/manuals 上的《Dell 技術指南》)。

No timer tick interrupt (無計時器計時訊號岔斷) — 可能是主機板上的晶片發生故障或主機板發生故障。聯絡 Dell (請參閱第 65 頁上的「與 Dell 聯絡」尋求協助)。

硬體疑難排解

如果未在作業系統設定期間偵測到裝置，或偵測到裝置但組態錯誤，您可使用**硬體疑難排解**解決不相容的問題。

啓動硬體疑難排解：

1. 按一下**開始**→ **說明及支援**。
2. 在搜尋欄位中輸入 `hardware troubleshooter` (硬體疑難排解)，然後按下<Enter>開始搜尋。
3. 在搜尋結果中選取最能說明問題的選項，並按照其他的疑難排解步驟進行。

Dell 診斷程式

電腦發生問題時，請執行第 41 頁上的「鎖定 and 軟體問題」所述的檢查，並在聯絡 Dell 尋求技術援助前執行 Dell Diagnostics (Dell 診斷程式)。

 註：Dell Diagnostics (Dell 診斷程式) 只能在 Dell 電腦上使用。

 註：您的電腦可能未隨附 *Drivers and Utilities* 光碟。

請確定您要測試的裝置顯示在系統設定程式中，並處於作用中。在 POST (開機自我測試) 時，按下<F2> 進入 System Setup (BIOS) (系統設定 [BIOS]) 公用程式。

請從硬碟機或 *Drivers and Utilities* 光碟啓動 Dell Diagnostics (Dell 診斷程式)。

從您的硬碟機啓動 Dell Diagnostics (Dell 診斷程式)

Dell Diagnostics (Dell 診斷程式) 位於硬碟機中隱藏的診斷公用程式分割區。

 註：如果您的電腦無法顯示螢幕影像，請與 Dell 公司聯絡 (請參閱第 65 頁上的「與 Dell 聯絡」)。

1. 確定電腦已連接至已知運作正常的電源插座。
2. 開啓 (或重新啓動) 電腦。
3. 當 DELL™ 徽標出現時，立即按下 <F12>。從啓動選單選取**診斷程式**，然後按下 <Enter>。此動作可能會啓動電腦上的 Pre-Boot System Assessment (PSA) (開機前系統評估)。

 註：如果您等很久作業系統徽標才出現，請繼續等到您看見 Microsoft® Windows® 桌面為止；然後關閉您的電腦再試一次。

 註：如看見「未發現任何診斷程式公用程式分割區」的訊息，請從 *Drivers and Utilities* 光碟執行 Dell Diagnostics (Dell 診斷程式)。

如果 PSA 已啓動：

- a. PSA 將會開始執行測試。
- b. 若 PSA 成功完成，將會顯示以下訊息：
`"No problems have been found with this system so far. Do you want to run the remaining memory tests? This will take about 30 minutes or more. Do you want to continue? (Recommended)."`
「此系統目前尚未發現問題。是否要繼續進行記憶體測試？此將耗費 30 分鐘以上。是否要繼續？(建議使用)。」

- c. 若遇到記憶體問題，請按下<y>，否則請按下<n>。
- d. 將會顯示下列訊息 “Booting Dell Diagnostic Utility Partition. Press any key to continue.” 「正在啟動 Dell 診斷公用程式分割區。請按下任何按鍵繼續。」
- e. 請按任何鍵繼續。立即顯示**Choose An Option**（選擇選項）視窗。

若未呼叫 PSA：

按任何一個鍵，從硬碟機上的診斷公用程式分割區啟動 Dell Diagnostics (Dell 診斷程式)，並且移至 **Choose An Option**（選擇選項）視窗。

4. 選取您要執行的測試。
5. 在測試時若遭遇到問題，螢幕上將會顯示錯誤代碼及問題說明的訊息。請寫下錯誤碼與問題說明，並與 Dell 聯絡 (請參閱第 65 頁上的「與 Dell 聯絡」)。



 **註：**您電腦的服務標籤顯示在每一個測試螢幕上端。聯絡 Dell 公司時，服務標籤可協助您識別您的電腦。

6. 測試完成時，請關閉測試畫面，以回到 **Choose An Option**（選擇選項）視窗。
7. 若要結束 Dell Diagnostics (Dell 診斷程式) 並重新啟動電腦，請按一下**結束**。

從 Drivers and Utilities 光碟開始 Dell Diagnostics (Dell 診斷程式)

 **註：**您的電腦未配備內部光碟機。進行與光碟相關的步驟時，請使用外接式光碟機或任何外接式儲存裝置。

 **註：**您的電腦可能未隨附 *Drivers and Utilities* 光碟。

1. 插入 *Drivers and Utilities* 光碟。
2. 關機並重新啓動電腦。
DELL™ 徽標出現時，立即按下<F12>。
 註：如果等很久，作業系統徽標才出現，請繼續等到您看見 Microsoft® Windows® 桌面為止；然後關閉您的電腦再試一次。
-  註：以下步驟僅能對開機順序作單次變更。在下次啓動時，電腦會根據系統設定程式中指定的裝置來啓動。
3. 當啓動裝置清單出現時，請反白顯示 **CD/DVD/CD-RW**，然後按下<Enter>。
4. 從出現的選單選取從 **CD-ROM 啓動**，然後按下<Enter>。
5. 鍵入 1 啓動 CD 選單，然後按下<Enter>繼續。
6. 選取您要執行的測試。
7. 在測試時若遭遇到問題，螢幕上將會顯示錯誤代碼及問題說明的訊息。請寫下錯誤碼與問題說明，並與 Dell 聯絡 (請參閱第 65 頁上的「與 Dell 聯絡」)。
 註：您電腦的服務標籤顯示在每一個測試螢幕上端。聯絡 Dell 公司時，服務標籤可協助您識別您的電腦。
8. 測試完成時，請關閉測試畫面，以回到選擇選項視窗。
9. 若要結束 Dell Diagnostics (Dell 診斷程式) 並重新啓動電腦，請按一下**結束**。
10. 取出 *Drivers and Utilities* 光碟。

恢復您的作業系統

您可使用以下其中一種選項還原作業系統：

 **警示：**使用 **Dell Factory Image Restore** 或 **作業系統光碟** 會永久刪除電腦上所有的資料檔案。如有可能，請在使用這些選項之前備份資料檔案。

選項	使用
系統還原	做為第一解決方案
Dell DataSafe Local Backup	系統還原無法解決問題時
系統復原媒體	作業系統故障因此無法使用系統還原與 DataSafe Local Backup 時 在新安裝的硬碟機上安裝出廠影像時
Dell Factory Image Restore	將電腦還原至收到電腦時的作業狀態
作業系統光碟	僅在電腦上重新安裝作業系統

 **註：**您的電腦可能並未隨附作業系統光碟。

系統還原

Windows 作業系統提供系統還原選項，能讓您在因硬體、軟體或其他系統設定變更後使電腦進入錯誤的操作狀態時，將您的電腦還原至更早的操作狀態，而不影響資料檔案。任何系統還原程式對電腦所做的變更都可逆向復原。

 **警示：**定期備份資料檔案。系統還原並不會監控您的資料檔案或是將其復原。

 **註：**本手冊中的程序是為 Windows 預設檢視所撰寫，因此如果您將 Dell™ 電腦設定為 Windows 傳統檢視，這些程序可能不適用。

啓動系統還原

若要還原您的電腦：

Windows XP

1. 按一下**開始**→**所有程式**→**附屬應用程式**→**系統工具**→**系統還原**。
2. 在歡迎畫面中，按一下**下一步**。
3. 請根據螢幕上的說明操作。

Windows 7

1. 按一下**開始** .
2. 在搜尋方塊中，鍵入 System Restore (系統還原) 並按下 <Enter> 鍵。

 **註：**使用者帳戶控制視窗可能出現。如果您為電腦系統管理員，請按一下**繼續**，否則請聯絡您的管理員繼續進行所需的動作。

3. 按一下**下一步**，按照螢幕上的提示操作。如果系統還原程式未解決問題，您可復原至上一次的系統還原狀態。

復原上次的系統還原

-  **註：**在您復原上次的系統還原之前，請儲存並關閉所有開啓的檔案，並結束任何開啓的程式。在系統還原作業完成前，請勿變更、開啓或刪除任何檔案或程式。

Windows XP

1. 按一下**開始**→**所有程式**→**附屬應用程式**→**系統工具**→**系統還原**。
2. 在歡迎畫面中，按一下**復原上次的系統還原**，然後按一下**下一步**。
3. 依螢幕指示操作。

Windows 7

1. 按一下**開始**。
2. 在搜尋方塊中，鍵入 `System Restore` (系統還原) 並按下 <Enter> 鍵。
3. 按**取消我上次的還原**，然後按一下**下一步**。

Dell DataSafe Local Backup

-  **警示：**使用 Dell DataSafe Local Backup 會永久移除您在收到電腦後安裝的所有程式或驅動程式。使用 Dell DataSafe Local Backup 之前，請先準備電腦需要安裝之應用程式的備份媒體。除非系統還原無法解決您的作業系統問題，否則請勿使用 Dell DataSafe Local Backup。

-  **警示：**雖然 Dell Datasafe Local Backup 的設計目的在於保留電腦上的資料檔案，還是建議您先備份資料檔案再使用 Dell DataSafe Local Backup。

-  **註：**Dell DataSafe Local Backup 可能無法在全部地區使用。

 **註：**如果電腦沒有提供 DataSafe Local Backup，請使用 Dell Factory Image Restore (請參閱第 56 頁上的「Dell Factory Image Restore」) 來還原您的作業系統。

您可以在您的電腦上使用 Dell DataSafe Local Backup 將硬碟機還原至購買電腦時的作業狀態，同時保留資料檔案。

Dell DataSafe Local Backup 能讓您：

- 將電腦備份及還原至先前的作業狀態
- 建立系統復原媒體

Dell DataSafe Local Backup Basic

若要還原出廠影像並保留資料檔案：

1. 關閉您的電腦。
2. 拔下所有連接至電腦的裝置 (USB 隨身碟、印表機等) 並移除任何新增的內部硬碟。
-  **註：**請勿中斷滑鼠或交流電變壓器連接。
3. 開啓電腦的電源。
4. 當 DELL™ 徽標出現時，按下 <F8> 幾次以進入**進階開機選項**視窗。

 **註：**如果等很久，作業系統徽標才出現，請繼續等到您看見 Microsoft® Windows® 桌面為止；然後關閉您的電腦再試一次。

5. 選取**修理您的電腦**。
6. 選擇 **Dell DataSafe Restore and Emergency Backup** (位於**系統修復選項**選單，按照螢幕上的指示操作)。

 **註：**還原程序可能耗時一個小時以上，視所要還原的資料大小而定。

 **註：**更多相關資訊，請參閱 support.dell.com 網站上的知識庫文章 353560。

升級至 Dell DataSafe Local Backup Professional

 **註：**如果您在購買時就先訂購，Dell DataSafe Local Backup Professional 可能已經安裝於電腦上。

Dell DataSafe Local Backup Professional 提供其他的功能讓您：

- 根據檔案類型備份與還原電腦
- 將檔案備份至本機儲存裝置
- 排程自動備份

若要升級至 Dell DataSafe Local Backup Professional ：

1. 按兩下工作列上的 Dell DataSafe Local Backup  圖示。
2. 按一下**立即升級！**。
3. 按照螢幕上的指示完成升級。

系統復原媒體

 **警告：**雖然系統復原媒體的設計在於保留電腦上的資料檔案，但還是建議您，先備份資料檔案再使用系統復原媒體。

 **註：**您的電腦未配備內部光碟機。進行與光碟相關的步驟時，請使用外接式光碟機或任何外接式儲存裝置。

您可以使用以 Dell DataSafe Local Backup 建立的系統復原媒體，將硬碟機回復至購買電腦時的作業狀態，同時保留電腦上的資料檔案。

使用系統復原媒體的時機如下：

- 作業系統故障導致無法使用安裝於電腦上的復原選項。
- 硬碟機故障導致資料無法復原。

若要使用系統復原媒體還原電腦的出廠影像：

1. 放入系統復原光碟或 USB 隨身碟，並且重新啟動電腦。
 2. 當 DELL™ 徽標出現時，立即按下 <F12>。
-  **註：**如果等很久，作業系統徽標才出現，請繼續等到您看見 Microsoft® Windows® 桌面為止；然後關閉您的電腦再試一次。
3. 從清單中選擇適當的開機裝置，然後按下 <Enter> 鍵。
 4. 按照螢幕上的指示完成復原程序。

Dell Factory Image Restore

 **警告：**使用 Dell Factory Image Restore 會永久刪除硬碟上的所有資料，並移除您在收到電腦後所安裝的任何程式。如果可行，請在使用此選項之前備份資料。請僅在無法使用系統還原解決您的作業系統問題時，才使用 Dell Factory Image Restore。

 **註：**在某些國家或電腦上可能無法提供 Dell Factory Image Restore。

使用 Dell Factory Image Restore（如同上一個方式）恢復您的作業系統。此選項會將硬碟機還原到購買電腦時的操作狀態。您收到電腦後新增的任何程式或檔案 — 包括資料檔案 — 均會從硬碟機上永久刪除。資料檔案包括文件、試算表、電子郵件訊息、數位相片及音樂檔案等。若可能，請在使用 Dell Factory Image Restore 前備分所有資料。

執行 Dell Factory Image Restore

1. 開啓電腦。
2. 當 DELL™ 徽標出現時，按下 <F8> 幾次以進入進階開機選項視窗。
 -  **註：**如果等很久，作業系統徽標才出現，請繼續等到您看見 Microsoft® Windows® 桌面為止；然後重新開啓您的電腦再試一次。
3. 選取**修理您的電腦**。
即出現**系統修復視窗**選項。
4. 選取**鍵盤配置**並按**下一步**。

- 請以本機使用者的身分登入，存取復原選項。如欲存取指令提示，請在使用者名稱欄位輸入 administrator，然後按在**使用者名稱**欄位按**確定**。
- 請按一下 **Dell Factory Image Restore**。 **Dell Factory Image Restore** 歡迎畫面就會出現。
-  **註**：視您的組態而定，您可能需要選取 **Dell Factory Tools**，接著是 **Dell Factory Image Restore**。
- 按一下**下一步**。即出現**確認資料刪除**畫面。
-  **註**：如果您不想要繼續使用出廠影像還原，請按一下**取消**。
- 選擇**確認您要繼續格式化硬碟機與將系統軟體還原至出廠條件的核取方塊**，然後按一下**下一步**。
即開始還原程序，整個還原程序須耗費約 5 分鐘以上。當作業系統與出廠安裝的應用程式還原至出廠狀態時，便會出現系統訊息。
- 按一下**完成**來重新啓動電腦。

獲得說明

若您的電腦發生問題，您可依照下列步驟進行診斷及故障排除問題：

1. 請參閱第 37 頁上的「解決問題」，獲得更多有關您電腦所發生之問題的資訊及處理步驟。
2. 請參閱硬碟機上或 support.dell.com/manuals 上的《Dell 技術指南》以獲得更多的疑難排解資訊。
3. 請參閱第 46 頁上的「Dell Diagnostics (Dell 診斷程式)」，獲得處理執行 Dell 診斷程式的步驟。
4. 填妥第 64 頁上的「診斷程式核對清單」。
5. 使用 Dell 支援網站 Dell 更詳細的線上服務套裝軟體 (support.dell.com) 協助安裝及故障排除程序。請參閱第 60 頁上的「線上服務」瞭解 Dell 線上支援更詳細的清單。

6. 若上述步驟未能解決問題，請參閱第 63 頁上的「在聯絡之前」。

 註：請就近或以電腦旁的電話致電 Dell 支援以便支援人員協助您。

 註：Dell 的快速服務代碼系統可能無法在所有國家或地區使用。

當 Dell 的自動化電話系統提示時，請鍵入您的快速服務代碼，將電話直接轉接給適當的支援人員。若您沒有快速服務代碼，請開啓 **Dell 附屬應用程式資料夾**，連按兩下**快速服務代碼**圖示，並按照指示操作。

 註：某些服務在美洲以外的地區並非皆有提供，因此請致電您當地的 Dell 代表，瞭解服務取得的相關資訊。

技術支援與客戶服務

Dell 的支援服務可隨時為您解答有關 Dell 硬體的問題。Dell 的支援人員將使用電腦診斷程式，快速而準確地解答您的問題。

若想聯絡 Dell 的支援服務，請參閱第 63 頁上的「在聯絡之前」，並參考您所在地區的聯絡資訊，或至 support.dell.com。

DellConnect

DellConnect™ 為簡易的線上存取工具，可讓 Dell 服務支援專員透過寬頻連線存取您的電腦、診斷您的問題，並維修電腦，全程都在您的監督下進行。若需更多資訊，請至 www.dell.com/dellconnect。

線上服務

您可以在下列網站瞭解更多關於 Dell 產品及服務的資訊：

- www.dell.com
- www.dell.com/ap (僅適用亞太地區)
- www.dell.com/jp (僅適用日本地區)
- www.euro.dell.com (僅適用歐洲地區)
- www.dell.com/la (拉丁美洲及加勒比海國家)
- www.dell.ca (僅適用加拿大)

您可透過下列網站及電子郵件位址存取 Dell 支援：

Dell 支援網站

- support.dell.com
- support.jp.dell.com (僅適用日本地區)
- support.euro.dell.com (僅適用歐洲地區)

Dell 支援電子郵件位址

- mobile_support@us.dell.com
- support@us.dell.com
- la-techsupport@dell.com (僅適用拉丁美洲及加勒比海國家)
- apsupport@dell.com (僅適用亞太地區)

Dell 市場及銷售部電子郵件位址

- apmarketing@dell.com (僅適用亞太地區)
- sales_canada@dell.com (僅適用加拿大)

匿名檔案傳送通訊協定 (FTP)

- [ftp.dell.com](ftp://ftp.dell.com)

使用者登入為 `anonymous`，並使用您的電子郵件位址作為密碼。

自動化訂購狀態查詢服務

若想查詢任何您所訂購的 Dell 產品狀態，可至 support.dell.com，或致電自動化訂購狀態查詢服務。會有錄音訊息提示您找到並回報訂單所需資訊的紀錄。

若您對訂單有任何問題，例如零件遺失、錯誤零件或帳單不正確，請聯絡 Dell 獲得相關客戶協助。在您致電時，請將您的發票或包裝單準備在手邊。

欲知您所在地區的電話號碼，請參閱第 65 頁上的「與 Dell 聯絡」。

產品資訊



如果您需要有關 Dell 其他產品的資訊，或者您想訂購產品，請訪問 Dell 網站 www.dell.com。欲知您所在地區的電話號碼，或想要與銷售專員洽談，請參閱第 65 頁上的「與 Dell 聯絡」。

退回項目以便進行保固維修或退款

請備妥所有欲退還的項目，無論是修理或要求退款，請依照下列方式進行：

 **註：**在將產品退回給 Dell 之前，請備份產品內硬碟機與任何其他儲存裝置上的任何資料。請移除所有機密、專利和個人資料，以及抽取式媒體，例如 CD。Dell 不對任何您的機密的、專有的和個人的資訊之遺失或損毀負責，也不對抽取式媒體的遺失或損毀負責。

1. 聯絡 Dell 取得一個退回材料授權密碼，然後將它清楚的寫在包裝箱外面顯眼處。欲知您所在地區的電話號碼，請參閱第 65 頁上的「與 Dell 聯絡」。

2. 請一併放入發票複本與一封說明退還理由的信件。
3. 包括一份診斷程式核對清單 (請參閱「診斷程式核對清單」於第 64 頁)，指出已執行過的測試及任何 Dell Diagnostics (Dell 診斷程式) 回報的錯誤訊息 (請參閱「Dell Diagnostics (Dell 診斷程式)」於第 4646 頁)。
4. 若您歸還的目的為退費，需包括任何屬於該退還項目的配件 (電源線、軟體和指南等)。
5. 請使用欲退還的設備原來 (或相同之) 的包裝材質包裝。
 **註：**您必須負責支付運送費用。您亦必須負責確保產品已退還，並承擔在運送給 Dell 時的遺失風險。本公司不接受貨到付款 (C.O.D.) 方式寄送的包裹。
 **註：**退回的項目若遺漏上述任何要求，Dell 公司的接收部門將拒絕接收並會將其退還給您。

在您致電之前

 **註：**聯絡時請準備好您的快速服務代碼。此代碼能協助 Dell 的自動化支援電話系統更有效率地轉接您的電話。我們的服務人員亦可能會向您詢問服務標籤的資訊。

尋找您的服務標籤

服務標籤位於電腦的底部標籤上。

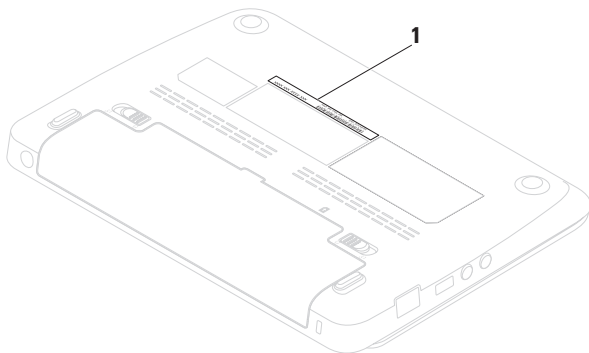

1 服務標籤

獲得說明

請務必填寫以下診斷核對清單。如有可能，致電 Dell 公司尋求協助前，請開啓您的電腦，並就近或使用電腦附近的電話來電。您可能被要求在鍵盤上輸入某些命令、轉發操作時的詳細資訊，或者僅在您的電腦上嘗試其他可能的故障排除步驟。請確定已準備好您電腦的說明文件。

診斷程式檢查清單

- 名稱：
- 日期：
- 地址：
- 電話號碼：
- 服務標籤 (在電腦背部或底部上的條碼)：
- 快速服務代碼：
- 退回材料授權號碼 (若 Dell 支援技術人員已提供)：
- 作業系統及版本：
- 裝置：
- 擴充卡：
- 是否已連上網路？ 是／否
- 網路、版本及網路配接器：
- 程式及版本：

請參閱您的作業系統說明文件，確定電腦啟動檔案的內容。若電腦與印表機已相連，請將每份檔案列印出來。否則請在致電 Dell 前記錄所有檔案的內容。

- 錯誤訊息、嗶聲代碼或診斷程式代碼：
- 說明問題及您所執行過的疑難排解程序：

與 Dell 聯絡

美國地區的客戶，請致電 800-WWW-DELL (800-999-3355)。

 **註：**若您無可用的網際網路連線，您可在購買發票、包裝單、帳單或 Dell 產品目錄上找出聯絡資訊。

Dell 提供數種線上及電話的支援及服務選項。其可用性將依國家及產品而有不同，您所在地區可能無法提供某些服務。

若因銷售、技術支援或客戶服務問題要與聯絡 Dell 公司：

1. 請至 www.dell.com/contactdell。
2. 選取您的國家或地區。
3. 請依您的需求選擇合適的服務或支援連結。
4. 選取您最方便聯絡 Dell 公司的方式。

尋找更多資訊及資源

如果需要：

重新安裝您的作業系統

執行電腦的診斷程式

重新安裝系統軟體

若要獲得有關 Microsoft® Windows® 作業系統與功能的更多資訊

以新的或額外的記憶體，或新的硬碟機來升級您的電腦重新安裝或替換舊的或有故障的部件。

請參閱：

第 55 頁上的「系統復原媒體」

第 46 頁上的「Dell Diagnostics (Dell 診斷程式)」

第 44 頁上的「My Dell Downloads」

support.dell.com

維修手冊位於 **support.dell.com/manuals**



註：在部分國家或地區，開啓或更換您電腦的部件可能使您的保固失效。拆裝電腦內部組件之前，請檢查您的保固及退還政策。

如果需要：

尋找您電腦安全的最佳實施方針資訊檢視保固資訊、條款與條件 (僅限於美國)、安全說明、管制資訊、人體工學資訊與使用者授權合約

尋找服務標籤/快速服務代碼 — 您必須在 **support.dell.com** 或與技術支援人員聯絡時使用識別您電腦的服務標籤

尋找驅動程式與下載；讀我檔案聯絡技術支援部門和取得產品說明

查詢您新購買產品的訂單狀態

尋找常見問題的解決方法與答案

搜尋電腦技術變更的最新資訊，或者為技術人員或有經驗的使用者提供進階技術參考資料

請參閱：

電腦隨附的安全與法規文件，並可參閱 **www.dell.com/regulatory_compliance** 網站上的法規規範首頁

電腦底部 **Dell 支援中心**。若要開始 **Dell 支援中心**，按一下工作列中的  圖示

support.dell.com

基本規格

本章節提供設定、驅動程式更新以及電腦升級時可能需要的資訊。更多詳細規格資訊，請參閱 support.dell.com/manuals 網站上的完整規格。

 **註：**供應方案可能依地區而有不同。若想獲得更多關於您電腦組態的資訊，請按一下 **開始** → **說明及支援**，並選擇檢視您電腦的相關資訊。

電腦型號

Dell™ Inspiron™ 1012

電腦資訊

處理器類型	Intel® Atom™ 單一核心
系統晶片組	Intel NM10 Express

記憶體

記憶體模組連接器	一個使用者可抽換式 SODIMM 連接器
記憶體模組容量	1 GB 及 2 GB
可能的記憶體組態	1 GB 及 2 GB
記憶體類型	800 MHz DDR2 SODIMM (以 667 MHz 執行)

連接器

音效	一個麥克風輸入連接器、一個立體聲耳機/喇叭連接器
迷你卡	一個全高迷你卡插槽與兩個半高迷你卡插槽
網路配接器	RJ45 連接器
USB	三個 4 插腳相容於 USB 2.0 的連接器
VGA	15 孔連接器
接收天線	MCX 連接器

通訊

數據機 (選配)	外接式 V.92 56K USB 數據機
網路配接器	主機板上的 10/100 乙太網路 LAN
無線	藍牙® 無線技術、WLAN、WWAN/GPSWiMax

網路攝影機

攝影機解析度	130 萬畫素
影像解析度	640 x 480 時為 30 fps (最大)

基本規格

顯示器

類型	10.1" WSVGA Truelife 1024 x 600 WLED 10.1" HD Truelife 1366 x 768 WLED
尺寸：	
高度	222.72 公釐 (8.77 吋)
寬度	125.28 公釐 (4.93 吋)
對角線	255.52 公釐 (10.10 吋)

電池

3/6 芯「智慧型」鋰電池

厚度	60.62 公釐 (2.39 吋)
高度	22.56 公釐 (0.89 吋)
寬度	206 公釐 (8.11 吋)
重量	0.22 公斤 (0.48 磅) (3 芯) 0.38 公斤 (0.84 磅) (6 芯)

電池

電壓	11.1 VDC (3/6 芯)
電腦關機狀態時所需的充電時間 (近似值)：	4.0 小時 (3/6 芯)
使用時間	依作業狀態而有所差異
幣式鋰電池	CR-2032

交流電變壓器

輸入電壓	100–240 VAC
輸入電流	0.8 A 或 1.0 A
輸入頻率	50–60 Hz
輸出功率	30 W
輸出電流	1.58 A
額定輸出電壓	19.0 VDC

交流電變壓器

溫度範圍：

操作時	0° 到 40°C (32° 到 104°F)
存放時	-40° 到 70°C (-40° 到 158°F)

實體參數

高度	25.5 公釐至 32.8 公釐 (0.98 吋至 1.29 吋)
寬度	268 公釐 (10.6 吋)
厚度	196.6 公釐 (7.74 吋)
重量 (含 3 芯電池)：	可配置輕於 1.25 公斤 (2.75 磅)

電腦環境

溫度範圍：

操作時	0° 到 35°C (32° 到 95°F)
存放時	-40° 至 65°C (-40° 至 149°F)

相對濕度 (最大)：

操作時	10% 到 90% (非冷凝)
存放時	5% 至 95% (非冷凝)

電腦環境

最大振動（使用模擬使用者環境的隨機振動光譜）：

操作時 0.66 GRMS

未操作時 1.30 GRMS

最大衝擊（操作時 — 以在硬碟機上的 Dell Diagnostics (Dell 診斷程式) 與 2-ms 半正弦波脈衝測量；未操作時 — 讓硬碟機的讀取頭位於定位位置並以 2-ms 半正弦波脈衝測量)：

操作時 110 G

非操作時 160 G

電腦環境

最大衝擊（操作時：以在硬碟機上的 Dell Diagnostics (Dell 診斷程式) 與 2-ms 半正弦波脈衝測量；未操作時：讓硬碟機的讀取頭位於定位位置並以 2-ms 半正弦波脈衝測量)：

操作時 110 GRMS

非操作時 160 GRMS

海拔高度 (最大)：

操作時 -15.2 到 3048 公尺
 (-50 到 10,000 呎)

存放時 -15.2 到 10,668 公尺
 (-50 到 35,000 呎)

空氣汙染值 依 ISA-S71.04-1985 的定義
 為 G2 或更低

附錄

Macrovision 產品通告

此產品採用版權受美國保護技術專利及其他智慧產權的保護。使用此版權保護技術必須得到 Macrovision Corporation 與其他權限擁有人的授權。本版權保護技術之使用，必須經 Macrovision Corporation 授權，且限於家用或其他限制檢視用途，除非經 Macrovision Corporation 另外授權。嚴禁反向工程或拆卸。

NOM 或 Official Mexican Standard (墨西哥官方標準) 資訊 (僅適用於墨西哥)

以下在本文中敘述且列於裝置上之資訊皆符合墨西哥官方標準：

進口商：

Dell México S.A. de C.V.

Paseo de la Reforma 2620 – Flat 11°

Col. Lomas Altas

11950 México, D.F.

管制型號號碼	電壓	頻率	耗電量	輸出電壓	輸出強度
P04T	100-240 VAC	50-60 Hz	0.8 A 或 1.0 A	19.0 VDC	1.58 A

關於詳細資料，請參閱電腦隨附的安全資訊。

關於其他最佳安全實作資訊，請參閱 www.dell.com/regulatory_compliance 上的法規遵循 (Regulatory Compliance) 首頁。

索引

D

DellConnect **59**

Dell DataSafe 線上備份 **36**

Dell Diagnostics (Dell 診斷程式) **46**

Dell Dock **35**

Dell Factory Image Restore **56**

Dell 支援中心 **43**

Diagnostic Checklist **64**

F

FTP 登入,anonymous **60**

I

ISP

網際網路服務提供者 **16**

W

Windows

程式相容性精靈 **41**

四畫

支援電子郵件位址 **60**

支援網站

全球 **60**

六畫

在您致電之前 **63**

有線網路連線 **7**

七畫

技術支援部門的

電子郵件位址 **60**

系統訊息 **44**

八畫

空氣流通，允許 5

九畫

客戶服務 59

保固退還 62

十畫

記憶體問題

解決 40

十一畫

基本規格 68

設定網際網路連線

網際網路連線 17

產品

資訊與訂購 61

通風，確保 5

寄送產品

以退還或修理 62

軟體功能 34

軟體問題 41

十二畫

尋找更多資訊 66

復原原廠影像 56

無線網路連線 38

診斷程式檢查清單 64

硬體問題

診斷 46

硬體疑難排解 46

十三畫

電腦功能 34

電源板，使用 6

電腦，設定 5

電源問題，解決 39

資源，尋找更多 66

損壞，避免 5

十四畫

網路連線

修復 38

網際網路連線 16

十七畫

幫助

獲得協助及支援 58

聯絡 Dell 公司 63

二十一畫

驅動程式與下載 67

中國印製。
以再造紙印製。

www.dell.com | support.dell.com



ODMHCGA00